

SIEMENS

SIRIUS

Sanftstarter 3RW30

Soft starter 3RW30

Démarreur progressif 3RW30

Arrancador suave 3RW30

Avviatore dolce 3RW30

Chave de partida suave 3RW30

Yumuşak yol verici 3RW30

Прибор для плавного запуска 3RW30

软启动器 3RW30

3RW30 1

3RW30 2

3RW30 3

3RW30 4



EN/IEC 60947-4-2

DE	Sanftstarter 3RW30 Betriebsanleitung — Bestell-Nr.: 3ZX1012-0RW30-2DA1 Grafiken	Seite 2 - 3 20 - 21
EN	Soft starter 3RW30 Operating Instructions — Order No.: 3ZX1012-0RW30-2DA1 Graphics	Page 4 - 5 20 - 21
FR	Démarreur progressif 3RW30 Instructions de service — N° de référence : 3ZX1012-0RW30-2DA1 Graphiques	Page 6 - 7 20 - 21
ES	Arrancador suave 3RW30 Instructivo — Referencia: 3ZX1012-0RW30-2DA1 Gráficos	Página 8 - 9 20 - 21
IT	Avviatore dolce 3RW30 Istruzioni operative — N° di ordinaz.: 3ZX1012-0RW30-2DA1 Grafiche	Pagina 10 - 11 20 - 21
PT	Chave de partida suave 3RW30 Instruções de Serviço — N° de enc.: 3ZX1012-0RW30-2DA1 Gráficos	Página 12 - 13 20 - 21
TR	Yumuşak yol verici 3RW30 İşletme kılavuzu — Sipariş no.: 3ZX1012-0RW30-2DA1 grafikler	Sayfa 14 - 15 20 - 21
PY	Прибор для плавного запуска 3RW30 Инструкция по эксплуатации — № для заказа: 3ZX1012-0RW30-2DA1 графики	Страница 16 - 17 20 - 21
中文	软启动器 3RW30 操作规程 - 订货号: 3ZX1012-0RW30-2DA1 图表	第 18 - 19 和 20 - 21 页

Technical Assistance:	Telephone: +49 (0) 911-895-5900 (8°° - 17°° CET)	Fax: +49 (0) 911-895-5907
	E-mail: technical-assistance@siemens.com	
	Internet: www.siemens.de/lowvoltage/technical-assistance	
Technical Support:	Telephone: +49 (0) 180 50 50 222	

Перед установкой, вводом в эксплуатацию или обслуживанием устройства необходимо прочесть и понять данное руководство.

⚠ ОПАСНО

Опасное напряжение. Опасность для жизни или возможность тяжелых травм.
Перед началом работ отключить подачу питания к установке и к устройству.

ОСТОРОЖНО

Безопасность работы устройства гарантировано только при использовании сертифицированных компонентов.

⚠ ОПАСНО

Опасное напряжение. Опасность для жизни или опасность получения тяжелых травм.
Во избежание получения электрического удара или сильного ожога нельзя прикасаться к клеммам устройства управления двигателем, когда прибор находится под напряжением. На выходных клеммах имеется напряжение, даже если устройство управления двигателем находится в выключенном состоянии.

Расстояния при встраивании (расположение плотно друг к другу см. в руководстве пользователя к прибору для плавного запуска)

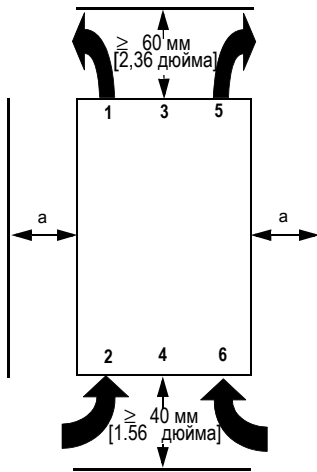

ВНИМАНИЕ

Учтите при встраивании прибора указанные расстояния, чтобы для его охлаждения было достаточно циркулирующего воздуха. Прибор вентилируется снизу вверх.

ОСТОРОЖНО

Опасность повреждения материальных ценностей.
Следите за тем, чтобы в прибор для плавного запуска двигателей не попадали жидкость, пыль или проводящие предметы.

- a) 3RW30 1; 3RW30 2: 15 мм [0.59 дюйма]
3RW30 3; 3RW30 4: 30 мм [1.18 дюйма]

Обзор индикаторов

	Светодиодная индикация 3RW30		Вспомогательный контакт
	Прибор для плавного запуска двигателей		
3RW30	DEVICE (rd / gn / ylw)	STATE / BYPASSED / FAILURE (gn / rd)	13 14 (ON)
$U_s = 0$	●	●	
Рабочее состояние	IN		
Выкл	0	☀ gn	
Запуск	1	☀ gn	
Bypassed	1	☀ gn	
Неисправность			
Недопустимое напряжение питания электроники	●	☀ rd	
Перегрузка байпаса	☀ ylw	☀ rd	
- отсутствует напряжение нагрузки - выпадение фазы, отсутствует нагрузка	☀ gn	☀ rd	
Неисправность прибора	☀ rd	☀ rd	

Показания светодиодов					
●	☀	◐	gn	rd	ylw
●	☀	◐	=	=	=
выкл	вкл	мигающий	зеленый	красный	желтый

Русский

Руководство для быстрого запуска в эксплуатацию

ОСТОРОЖНО

Опасность повреждения материальных ценностей.
Подключение к свободным клеммам не допустимо.

Предложение по настройке	Параметры запуска	
	Стартовое напряжение %	Время запуска, с
Ленточный конвейер	70	10
Роликовый транспортер	60	10
Компрессор	50	20
Небольшой вентилятор	40	20
Насос	40	10
Гидравлический насос	40	10
Мешалка	40	20

ОСТОРОЖНО

Опасность повреждения материальных ценностей.
Необходимо учитывать частоту включений (смотри технические данные в каталоге). Слишком высокая частота включений может привести к повреждениям прибора для плавного запуска.

Быстрый запуск в эксплуатацию 3RW30 SIRIUS Прибор для плавного запуска двигателей

1. Проверка проводных соединений - управляющей части и - силовой части

2. Задание параметров прибора
Функция плавного запуска
- время запуска (с)
- стартовое напряжение (%)
настраиваются на желаемые значения (см. в таблице предложение по настройке)

3. Проверить напряжения в управляющем и силовом токовом контуре и включить.

Напряжение питания на клеммах A1 и A2 необходимо контролировать.

Светодиод "DEVICE" непрерывный зеленый свет?

4. Включить прибор для плавного запуска (IN 0 -> 1)

Светодиоды: "DEVICE" непрерывный зеленый свет, "STATE/BYPASSED" мигает зеленым светом?

Двигатель запускается плавно?

Быстро ли достигается в течение желаемого времени номинальное число оборотов двигателя?

Выключить прибор для плавного запуска (IN 1 -> 0)

Запуск в действие завершен

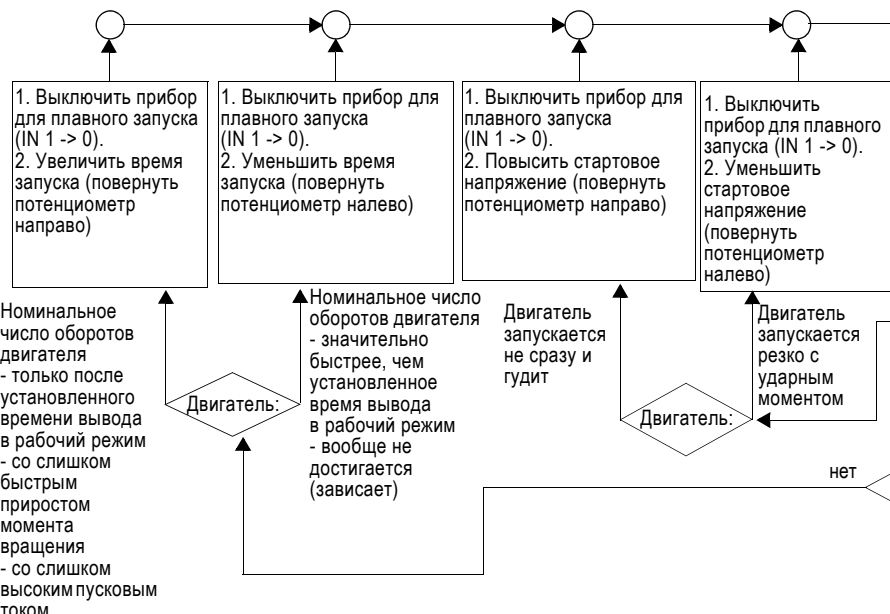

Номинальное число оборотов двигателя - только после установленного времени вывода в рабочий режим - со слишком быстрым приростом момента вращения - со слишком высоким пусковым током

Двигатель: Номинальное число оборотов двигателя - значительно быстрее, чем установленное время вывода в рабочий режим - вообще не достигается (зависает)

Двигатель: Двигатель запускается не сразу и гудит

Двигатель: Двигатель запускается резко с ударным моментом

Русский

1.

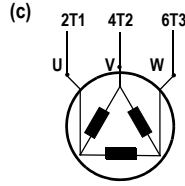
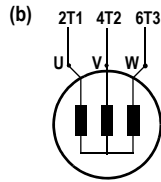
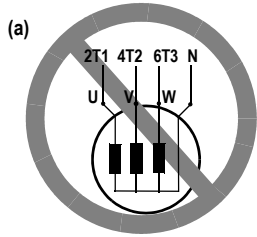

IEC

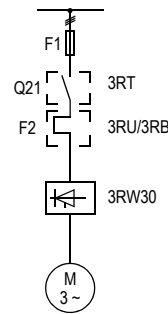

NEMA

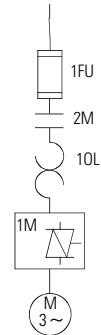

2.

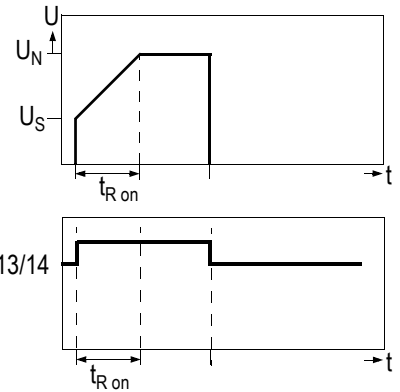
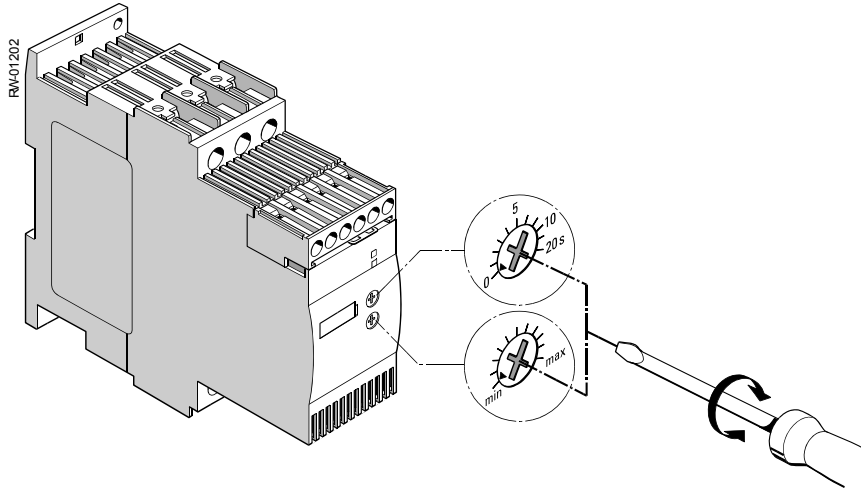

3.

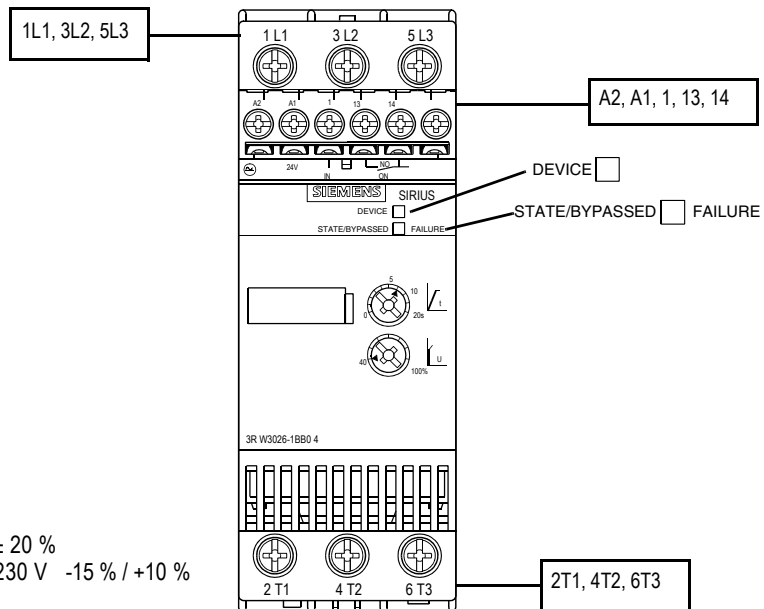
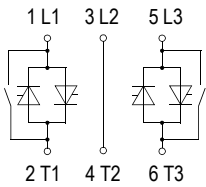

U_s : 3RW30..-BB04: $\approx 24 \text{ V} \pm 20 \%$
 3RW30..-BB14: $\approx 110 \dots 230 \text{ V} -15 \% / +10 \%$

4.

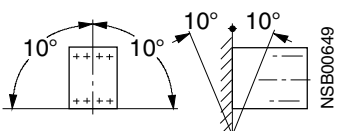

5.

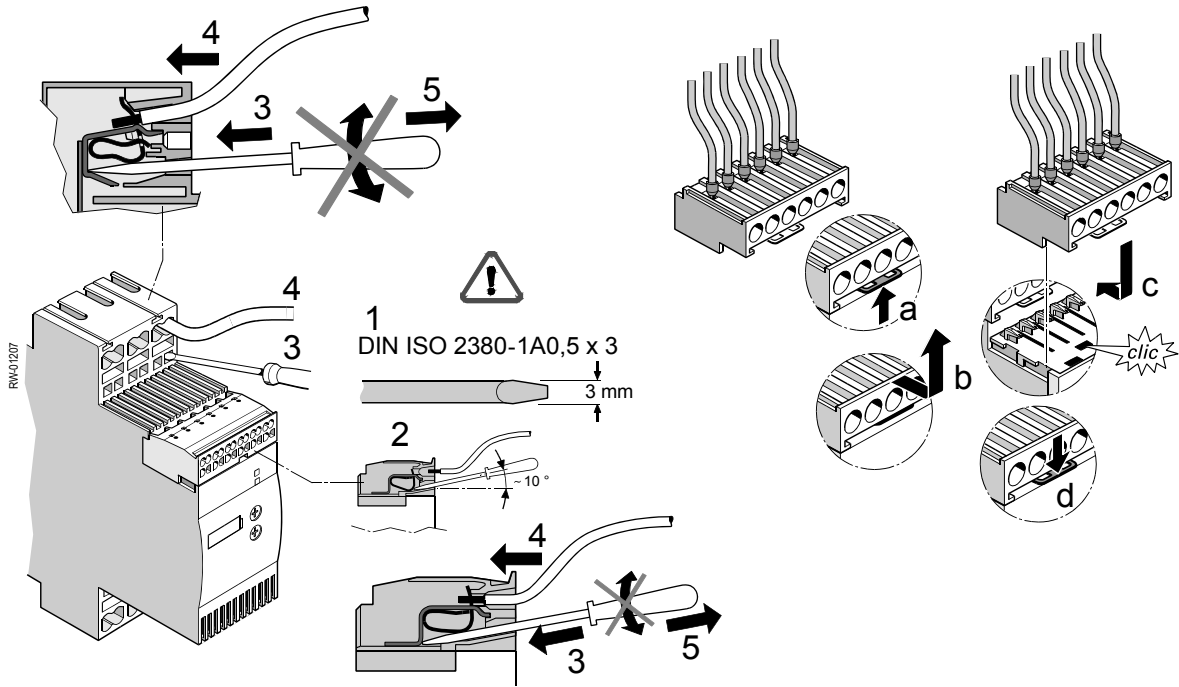

6.

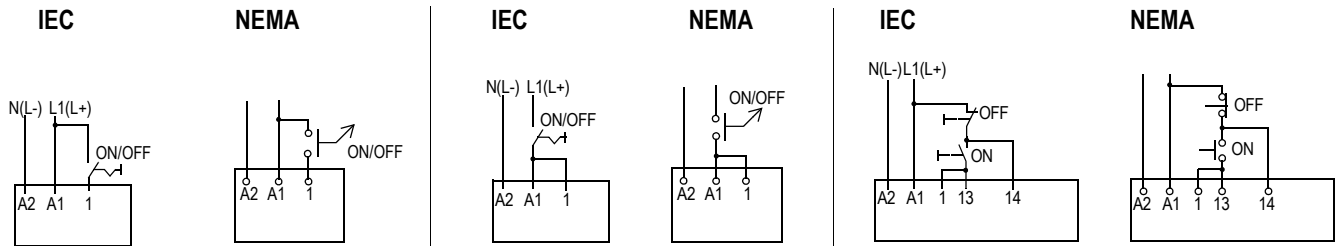

7.

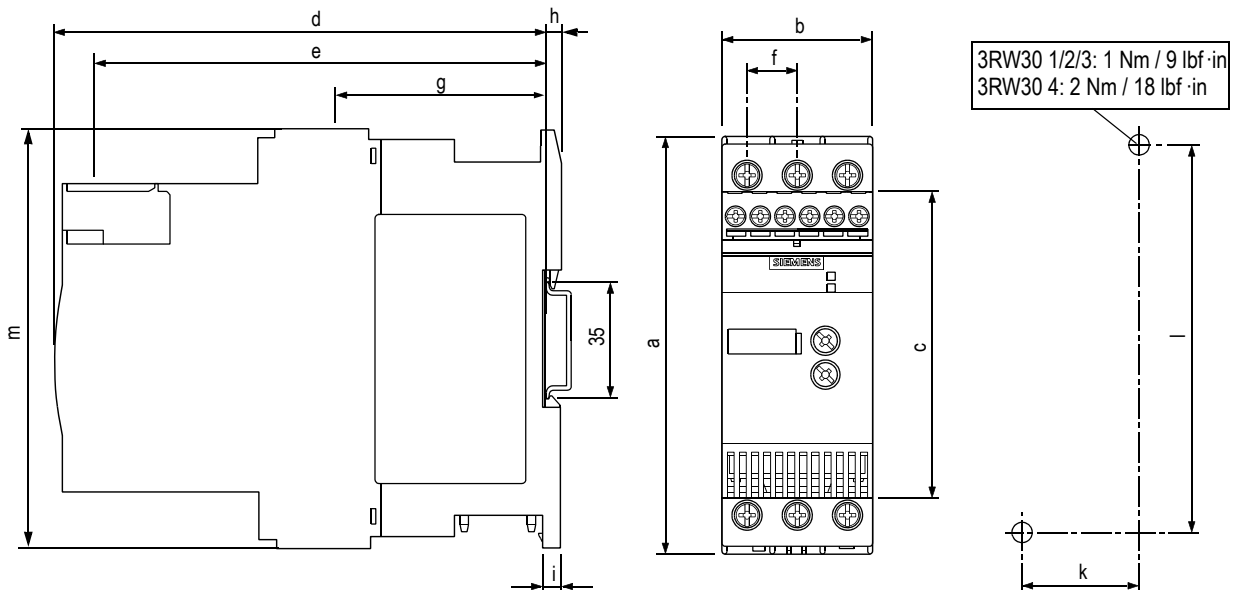

	a	b	c	d	e	f	g	h	i	k	l	m
3RW30 1.-1....	95 (3.74)	45 (1.77)	62 (2.44)	146 (5.75)	126 (4.96)	14,4 (0.57)	63 (2.48)	5 (0.20)	6,5 (0.26)	35 (1.38)	85 (3.35)	95 (3.74)
3RW30 1.-2....	95 (3.74)	45 (1.77)	62 (2.44)	146 (5.75)	144 (5.67)	14,4 (0.57)	84,3 (3.32)	5 (0.20)	6,5 (0.26)	35 (1.38)	85 (3.35)	117,2 (4.61)
3RW30 2	125 (4.92)	45 (1.77)	92 (3.62)	146 (5.75)	126 (4.96)	14,4 (0.57)	63 (2.48)	5 (0.20)	6,5 (0.26)	35 (1.38)	115 (4.53)	125 (4.92)
3RW30 2.-2....	125 (4.92)	45 (1.77)	92 (3.62)	146 (5.75)	144 (5.67)	14,4 (0.57)	90,5 (3.56)	5 (0.20)	6,5 (0.26)	35 (1.38)	115 (4.53)	150 (5.90)
3RW30 3	160 (6.30)	55 (2.17)	110 (4.33)	163 (6.42)	140 (5.51)	18 (0.71)	63 (2.48)	5 (0.20)	6,5 (0.26)	30 (1.18)	150 (5.91)	144 (5.67)
3RW30 4	170 (6.69)	70 (2.76)	110 (4.33)	181 (7.13)	158 (6.22)	22,5 (0.89)	85 (3.35)	5 (0.20)	10 (0.39)	60 (2.36)	160 (6.3)	160 (6.3)

mm (inch)

Technische Änderungen vorbehalten. Zum späteren Gebrauch aufbewahren.
Subject to change without prior notice. Store for use at a later date.

© Siemens AG 2006

Bestell-Nr. / Order No.: 3ZX1012-0RW30-2DA1
Printed in the Federal Republic of Germany